

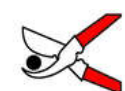

## FELCO 2

Metszőollók - Alapmodell

Made in Switzerland by FELCO



25mm/1in.



S

L



215mm/8.5in.



240g/8.5oz.



7 83929 1000 1 2

- > **Megbízható:** kényelmes és könnyű. Erős, kovácsolt alumínium fogantyú élettartam garanciával\* / penge és ellenpenge kiváló minőségű edzett acélból / tiszta, precíz vágás / minden alkatrész cserélhető
- > **Hatékony:** könnyű, tartós vágásbeállítás / drótvágó barázdával / nedvesség elvezetővel
- > **Ergonómikus:** vibráció csökkentő gumibakok, csúszásmentes markolat



## Ajánlott felhasználási területek

★ = Ajánlott, ★★ = Erősen ajánlott, ★★★ = Legjobb szerszám

Szőlő	★★★
Gyümölcsös	★★★
Kertészet	★★★
Parkfenntartás	★★★
Faiskola	★★★
Kis kezű felhasználóknak	★★★
Átlagos kezű felhasználóknak	★★★
Nagy kezű felhasználóknak	★★★
Jobbkezeseknek	★★★
Balkezeseknek	★★★

---

## Kitűnő választás



### Drótvágó barázda

A pengén található barázda lehetővé teszi kisebb átmérőjű drótok elvágását a penge sérülése nélkül.



### Nedvesség elvezető

Megakadályozza a pengék összeragadását nedves fa metszése esetén, nem kell minden vágás után letisztítani a pengéket, így hatékonyabb és gyorsabb a munkavégzés.



### Micrometrikus beállítás

A FELCO mikrometrikus rendszere biztosítja a vágófej optimális beállítását. Ennek köszönhető a tiszta, precíz vágás.



### Rezgéscsillapító rendszer

A rezgéscsillapító gumibakok a vágás végén csökkentik a vibrációt. Védik a kezét és a csuklót.



### Kovácsolt alumínium markolat

Könnyű, erős, stabil markolat, amely köszönhető a speciális alumínium ötvözetnek és a fejlett, precíziós kovácsolási technológiának. Élettartam garanciával\*.

## Kiegészítők



FELCO 902  
Élező  
Élező kő



FELCO 903  
Élező  
Gyémántporos



FELCO 910  
Szerszámtartó  
Bőr, övre fűzhető



FELCO 910+  
Szerszámtartó  
Bőr, övre fűzhető, élező tartóval



FELCO 912  
Szerszámtartó  
Bőr, övre csiptethető



FELCO 980  
Karbantartás  
Tisztító spray







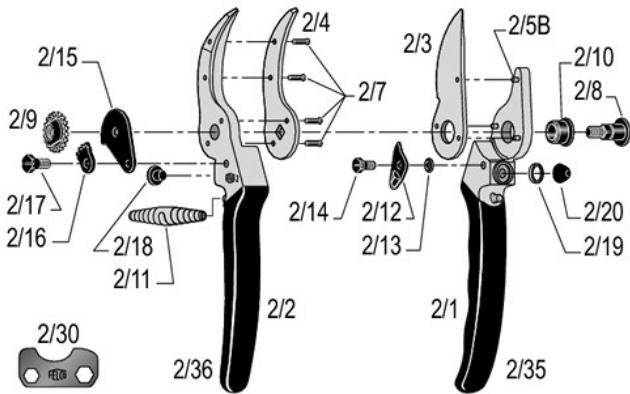



























FELCO 990  
Karbantartás  
Zsír

### Alkatrészek



FELCO	REF.	Designation	Composition	UCC Barcode
	2/30	Csavarbeállító kulcs	1x 2/30	 7 83929 40163 8
	2/3	Penge	1x 2/3	 7 83929 40001 3
	2/3-1	Szett	1x 2/3 1x 2/11 1x 2/30	 7 83929 40416 5
	2/92B	Javító készlet	1x 2/14 + 1x 2/12B + 2x 2/13	 7 83929 40392 2
	2/4	Ellenpenge szegecsekkel	1x 2/4 + 4x 2/7	 7 83929 40009 9
	2/90	Javító készlet	1x 2/17 + 1x 2/16 + 1x 2/9 + 1x 2/8	 7 83929 40014 3
	2/91	Rugó készlet	2x 2/11	 7 83929 40018 1
	2/92	Csavar és alátét készlet	1x 2/15 + 1x 2/18 + 1x 2/14 + 1x 2/12 + 1x 2/13 + 1x 2/20	 7 83929 40020 4
	2/93	Gumibak készlet	4x 2/18 + 6x 2/20	 7 83929 40021 1

	2/94	Csavar készlet	1x 2/9 + 1x 2/8	 7 83929 40026 6
	2/1	Markolat penge nélkül	1x 2/1 + 3x 2/5B + 1x 2/19 + 1x 2/20 + 1x 2/10 + 1x 2/13 + 1x 2/12 + 1x 2/14 + 1x 2/35	 7 83929 40150 8
	2/2	Markolat ellenpengével	1x 2/2 + 1x 2/4 + 4x 2/7 + 1x 2/18 + 1x 2/36	 7 83929 40161 4
	2/35	Markolat borítás	1x 2/35	 7 83929 40164 5
	2/36	Markolat borítás	1x 2/36	 7 83929 40165 2
	2/5B	Szegecs a pengéhez	1x 2/5B	 7 83929 40166 9
	2/7	Szegecs az ellenpengéhez	1x 2/7	 7 83929 40167 6
	2/8	Csavar	1x 2/8	 7 83929 40168 3
	2/9	Fogazott anyacsavar	1x 2/9	 7 83929 40169 0
	2/10	Persely	1x 2/10	 7 83929 40151 5
	2/11	Rugó	1x 2/11	 7 83929 40152 2
	2/12	Zárólemez	1x 2/12	 7 83929 40153 9
	2/13	Alátét	1x 2/13	 7 83929 40154 6
	2/14	Csavar	1x 2/14	 7 83929 40155 3
	2/15	Zárófédél	1x 2/15	 7 83929 40156 0

	2/16	Anya rögzítő, fogazott	1x 2/16	 7 83929 40157 7
	2/17	Csavar	1x 2/17	 7 83929 40158 4
	2/18	Gumi ütköző	1x 2/18	 7 83929 40159 1
	2/19	Illesztő gyűrű	1x 2/19	 7 83929 40160 7
	2/20	Gumi ütköző	1x 2/20	 7 83929 40162 1

## Karbantartás



### Tisztítás

Célszerű a szerszámot minden használat után megtisztítani.

Ha a szerszám különösen szennyezett, vagy rozsdásodás jeleit véli felfedezni rajta, feltétlenül tisztítsa meg.



### Olajozás

Tisztítás után ajánlott a szerszámot beolajozni, ami segít a korrózió elleni védelemben.



### Élezés

Célszerű naponta, minden használat után megélezni a szerszámot, de abban az esetben mindenképpen szükséges, ha már nem vág tökéletesen.



### Szét szerelés

Célszerű időnként a szerszámot szét szedni és alaposan megtisztítani mindenhol, de abban az esetben ha úgy érzi már nem nyitható, zárható könnyen, mindenképpen szükséges.



## Alkatrészek cseréje



### Pengecsere

Mikor a penge és az ellenpenge már nem keresztezi egymást, vagy bármelyik megsérül, szükséges a csere.

Szabályozza a két penge beállítását az anya meghúzásával. A rugó eltávolítása után, a pengének az ellenpenge 2/3 részénél kell megállnia az egyik markolat elengedésekor.



### Rezgéscsillapító cseréje

Mikor a szerszám túl gyorsan záródik be metszés során és a gumibak jó állapotban van, a rezgéscsillapítót kell kicserélni.



### Gumibak cseréje

Mikor a szerszám túl gyorsan záródik be metszés során és a rezgéscsillapító jó állapotban van, a gumibakot kell kicserélni.



### Biztosító fül csavar cseréje

Amennyiben a biztosító fül rögzítő csavarja kilazul, még ha sikerül is újra meghúzni, szükséges kicserélni.



### Markolat burkolatának cseréje

Ha a burkolatok megsérültek, cserélje ki azokat.

Áztassuk a burkolatokat 2 percre forrásban lévő vízben - ajánlott ragasztó: Loctite 415.